



La experiencia en integración y configuración importa: seleccione la solución láser adecuada para su aplicación

Soluciones de marcaje láser

Gama de productos láser de CO₂ y fibra



Videojet: disfrute de la marca que desea.

En mayor medida que otros procesos de codificado, un marcaje láser correcto se consigue mediante un conocimiento exhaustivo de la interacción entre la tecnología de codificado y el sustrato. Un marcaje satisfactorio requiere una amplia variedad de tecnologías láser, así como el conocimiento acumulado de miles de aplicaciones. Con más de 30 años de experiencia en aplicaciones láser y una cartera de productos que incluye láseres de CO₂, fibra y otros de estado sólido, Videojet cuenta con una posición exclusiva para ofrecerle la marca que desea.

Marcaje láser: la excelencia de los detalles

La calidad y permanencia del marcaje, un tiempo de funcionamiento elevado y las tareas de mantenimiento simplificadas; estos son solo algunos de los motivos por los que seleccionar la tecnología de marcaje láser para sus operaciones. Sin embargo, no todos los láseres y proveedores de láser son iguales. La especificación de una solución satisfactoria comienza por la colaboración con el socio adecuado; alguien que aporte la gama más amplia de herramientas, conocimiento de aplicaciones y soporte de campo. Desde 1985, Videojet ha trabajado sin descanso en la innovación láser con el fin de proporcionar la mayor cobertura posible de aplicaciones y sustratos al sector del envasado.

Ventaja de un mayor tiempo de funcionamiento

Las fuentes de láser de gran duración, un mantenimiento mínimo y la baja cantidad de consumibles ayudan a reducir el tiempo de inactividad programado y no programado, así como a garantizar que se necesiten pocas intervenciones durante periodos de producción habituales. Los procedimientos de configuración de la instalación y de cambio de la línea se realizan con rapidez gracias a funciones de diseño innovadoras e intuitivas herramientas de software que permiten maximizar la disponibilidad de la impresora.

Garantía de codificado

Nuestro avanzado controlador láser CLARiTY™* opcional contribuye a evitar que se produzcan errores de codificado, ya que reduce las introducciones de datos por parte del operador en el proceso de codificado y marcaje. La Garantía de Codificado incorporada asegura que siempre se aplica el código correcto en el lugar y producto adecuados.

** Disponible solo para la gama de láseres de CO₂*

Productividad integrada

Aspectos como el codificado variable de alta velocidad y el almacenamiento en búfer de datos, junto con el espacio de marcaje más grande del sector ayudan a incrementar la velocidad y el rendimiento. El controlador láser CLARiTY™* proporciona información sobre fallos al instante con el fin de que la línea reanude su funcionamiento. Las herramientas de productividad avanzadas ayudan a identificar el origen del problema que provoca los tiempos de inactividad con objeto de mejorar los procesos.

Capacidad de uso sencilla

Videojet ofrece una amplia gama de accesorios y opciones de configuración estándares para ayudar a garantizar que el láser se integre en su flujo de trabajo de producción. En conjunción con su funcionamiento sencillo, su equipo podrá centrarse más en la producción y menos en la interacción del usuario y el mantenimiento.

Una solución láser para prácticamente todas las aplicaciones

Sistemas láser de CO₂

1. Papel y cartón
2. Madera pintada
3. Cartón sencillo
4. Pegatinas
5. Cajas de cartón
6. Cartón
7. Goma
8. Vidrio
9. Madera
10. Palitos de helado
11. Recipiente de papel
12. Cartón metalizado

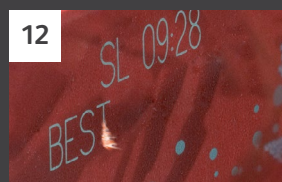
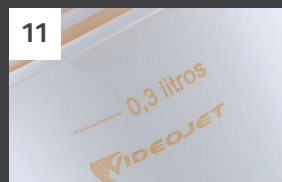
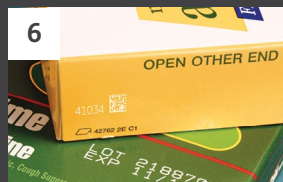

Sistemas láser de fibra

1. Tubo de níquel
2. Metales
3. Plásticos para la industria de automoción
4. Etiquetas
5. Vidrio
6. Tuberías de plástico
7. Cierres para el sector de la medicina
8. Recipientes de plástico
9. Acero inoxidable para la industria de automoción
10. Interruptores para la industria de automoción
11. Latas metálicas
12. Tapones de botellas de plástico



El hecho de conseguir el marcaje perfecto para su sustrato y aplicación específicos dependerá de la correcta especificación de la potencia y el tipo de fuente de láser, además de la lente y el cabezal de marcaje, así como de otros factores que influirán en el efecto de marcaje deseado. Contamos con experiencia en marcaje láser y nuestro compromiso con el desarrollo de esta tecnología se remonta a 1985. Esto nos permite ofrecer la gama de sistemas láser con mayor versatilidad destinada a satisfacer las necesidades de aplicación específicas.

Sistemas láser de CO₂ y sistemas láser de fibra

1. Tapones de metal
2. Placas de circuitos
3. Componentes eléctricos
4. Aluminio con fines farmacéuticos
5. PVC
6. Envasado aséptico
7. Tubos de plástico
8. Materiales flexibles

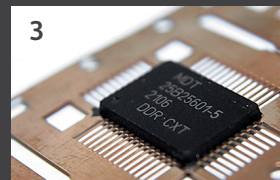
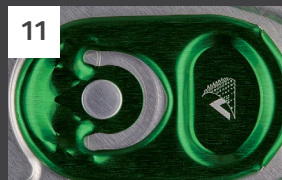
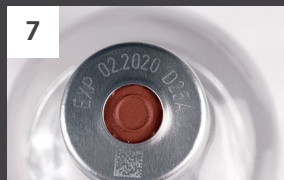
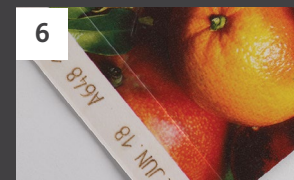
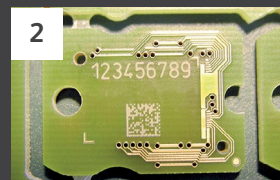
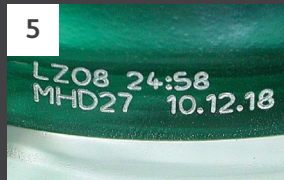

Nuestros sistemas y soluciones de marcaje láser

Sistemas láser de CO₂

Una gran calidad coherente en materiales de muy diversa índole.

Si desea obtener códigos nítidos de gran calidad, puede confiar en el rendimiento de la gama de láseres de CO₂ de Videojet. Nuestros productos están diseñados para satisfacer las necesidades de la mayoría de las aplicaciones de bienes de consumo envasados; para ello, proporcionamos el máximo tiempo de funcionamiento, una mayor productividad y las opciones de configuración más flexibles para su integración en la línea.

3020



El sistema de marcaje láser **3020** de 10 W de CO₂ está especialmente diseñado para las aplicaciones de codificado simples en una amplia gama de sustratos. Es fácil de configurar y de utilizar, y lo suficientemente flexible como para ajustarse a las cambiantes exigencias de la producción.

- El modelo 3020, portátil y ligero, está diseñado para que los cambios simples resulten más fáciles. La configuración de productos de distintos tamaños requiere menos de 20 minutos gracias al ajuste del soporte móvil del sistema 3020.
- El campo de marcaje de gran tamaño permite que el codificado se aplique de forma precisa en varias ubicaciones, con lo que se logra marcar más contenido en un área mayor.
- Imprima a velocidades de hasta 500 caracteres/segundo.
- Apto para una velocidad máxima de la línea de producción de 60 m/min (197 pies/min).

3140



La serie **3140** es un láser de CO₂ de 10 W que está diseñado para profesionales del envasado que precisen un marcaje de alta calidad a velocidades de línea moderadas. Diseñado para ofrecer el máximo tiempo de funcionamiento y fiabilidad, el sistema 3140 proporciona una duración de la fuente de láser de hasta 45 000 horas.

- La amplia gama de opciones de espacio de marcaje ayuda a codificar con mayor rapidez y eficiencia.
- De serie, cuenta con 32 opciones de distribución del haz para integrar el láser en su equipo de llenado o envasado y optimizar el tiempo de funcionamiento del sistema.
- Sus funciones exclusivas, como el cable umbilical desmontable, se han diseñado para simplificar la integración con su línea.

3340



El sistema **3340** es el láser de CO₂ de 30 W líder del mercado que ofrece un alto rendimiento y una flexibilidad definitiva. Si realiza operaciones de envasado de alta velocidad que requieren códigos nítidos y de alta calidad, puede confiar en el rendimiento de la serie 3340.

- Disfrute de una flexibilidad completa del sistema gracias a 21 opciones de espacio de marcaje, 4 cabezales de marcaje, 13 lentes y 3 longitudes de onda.
- Sin apenas restricciones en cuanto a fuentes, códigos o gráficos.
- Imprima a una velocidad de hasta 2000 caracteres/segundo.
- Gracias a la elevada concentración del haz del láser, se consigue un mejor contraste de marca.
- Constituye una solución idónea para imprimir códigos complejos a velocidades elevadas.

Longitudes de onda:

Puede encontrar nuestra gama de láseres de CO₂ con diversas longitudes de onda con el fin de ayudarle a seleccionar la solución que mejor se adapte a su aplicación concreta.

Sistemas láser de fibra

Solución de marcaje pequeña pero potente para sustratos resistentes.

La gama de láseres de fibra se desarrolló para atender las necesidades de los fabricantes que trabajan con materiales de envasado resistentes y de gran densidad en líneas con una velocidad media o alta. Las industrias que llevan a cabo programas de producción exigentes con expectativas de rendimiento cada vez mayores, como las de productos farmacéuticos, de extrusión y de bebidas, necesitan un láser que pueda estar a la altura de las circunstancias y proporcionar un nivel de contraste que cumpla o supere las expectativas.

3640



El modelo **3640** es un sistema de marcaje láser de CO₂ de 60 vatios concebido para gestionar aplicaciones de gran volumen y de la máxima velocidad en los mercados farmacéutico, tabacalero y de las bebidas. Cuenta con el campo de marcaje más amplio del sector y se ha diseñado con el fin de procesar códigos complejos a alta velocidad.

- El sistema de marcaje láser es el más rápido del sector gracias a su velocidad de impresión de hasta 2100 caracteres/segundo y hasta 150 000 productos/hora.
- La serialización rápida para aplicaciones farmacéuticas o tabacaleras proporciona códigos únicos y serializados a una velocidad de producción elevada.
- El campo de marcaje más amplio disminuye el número de láseres que se requieren para abarcar las aplicaciones de varias líneas y de bobina ancha, lo que reduce los costos de inversión y de funcionamiento.
- El sistema de marcaje láser, compacto y de alta potencia, está diseñado para integrarse de forma sencilla.
- La fuente de láser de alta eficiencia, con refrigeración por aire y de mantenimiento extremadamente bajo, que prácticamente no precisa de consumibles, ofrece un sistema de alta fiabilidad con un mantenimiento sencillo que requiere intervenciones mínimas.

7220/7320



Los sistemas **7220 y 7320** cuentan con láseres de fibra de impulsos de 10 vatios y 20 vatios, respectivamente. Se encuentran entre los sistemas de marcaje de estado sólido más compactos, versátiles y que menos mantenimiento necesitan.

Los modelos 7220 y 7320 están diseñados para aplicaciones de identificación única y de marcaje directo de piezas en metal, plástico y otros materiales difíciles de marcar destinados a sectores como el de las herramientas y los dispositivos aeroespaciales, de automoción, electrónicos o médicos.

- La fuente de láser de fibra extremadamente fiable dura hasta 100 000 horas y elimina el mantenimiento de la cámara de bombas que solían requerir los láseres Nd:YAG.
- Los cabezales de escaneo de alta resolución opcionales ofrecen áreas de marcaje excepcionalmente amplias y campos de marcaje muy anchos para aplicaciones de marcaje instantáneas de alta velocidad.
- Se utiliza una fuente de láser de iterbio para obtener un marcaje de alta calidad de materiales de metal y plástico.
- Su diseño ultracompacto incluye opciones de configuración flexibles que posibilitan una integración sin problemas.

7510/7610



Los sistemas de marcaje láser de fibra Videojet **7510** de 50 W y Videojet **7610** de 100 W ofrecen un rendimiento avanzado para marcajes de alto contraste en envases de plástico resistentes, contenedores de metal y otros productos industriales, incluso con velocidades de línea ultrarrápidas de hasta 600 m/min.

Los sistemas 7510 y 7610 se han diseñado específicamente para fabricantes que requieren alta velocidad, como los de tabaco, productos farmacéuticos y los de extrusión, por lo que ofrecen una mejor calidad de marcaje y mayor eficiencia con una unidad de marcaje considerablemente más pequeña que los sistemas láser de estado sólido tradicionales.

- Fuente de láser con enfriamiento por aire de gran eficacia que prácticamente elimina los intervalos de mantenimiento.
- Los cabezales de escaneo de alta precisión producen sistemáticamente códigos de alta calidad en todo el espacio de marcaje.
- Dos unidades de desvío de haces y las opciones de distancia de trabajo ofrecen flexibilidad a la hora de realizar la instalación.

Controlador láser CLARiTY™: funcionamiento sencillo y reducción de errores de codificado.

El controlador láser CLARiTY™ está diseñado para hacer frente a la realidad de la línea de producción, donde el tiempo de inactividad no es una opción y la productividad máxima depende de la invariable aplicación del código adecuado en el producto correcto.

Disponible con todos los sistemas de marcaje láser de CO₂ de Videojet, la intuitiva interfaz de pantalla táctil de CLARiTY™ integra un software de Garantía de codificado con el fin de minimizar y comprobar los errores de introducción de datos durante el proceso de codificado y marcaje, así como de reducir significativamente los errores cometidos por el operador.

Además, el diagnóstico en pantalla realiza un seguimiento de las causas del tiempo de inactividad y ayuda con la solución de problemas para conseguir que la línea vuelva a funcionar con rapidez. Su sencillo funcionamiento diseñado con herramientas para impulsar mejoras continuas y sostenibles ayuda a mejorar el tiempo de funcionamiento y la productividad.

Garantía de codificado

Los fallos de códigos pueden significar desechos, repeticiones y sanciones administrativas, e incluso pueden perjudicar la reputación de su marca. Le ayudaremos a mantener operativa su línea y protegida su marca.

A menudo, las instalaciones de envasado experimentan errores de codificado: códigos a los que les falta un dígito, fechas que no existen, códigos en productos incorrectos, errores tipográficos o intervalos de fechas incorrectos. Según las investigaciones, entre el 50 % y el 70 % de los casos pueden deberse a errores cometidos por el operador.

Disponible con cualquier sistema de marcaje láser de CO₂ de Videojet, el controlador láser Videojet CLARiTY™ constituye un sistema integral que vela por la impresión de los códigos correctos en los productos pertinentes minimizando y comprobando los errores de introducción de datos por parte del operador en el proceso de codificado y marcaje.

Los usuarios pueden crear fácilmente reglas de comprobación de errores durante la configuración de las tareas; por ejemplo, si pueden editarse o no los campos, los tipos de datos permitidos y las restricciones del intervalo de fechas. El operador se limita a las opciones especificadas con mensajes de campo, menús desplegables, pantallas de calendario y formatos predefinidos con el fin de garantizar que se introduce la información correcta.



Encuesta: Frecuencia de errores de codificado

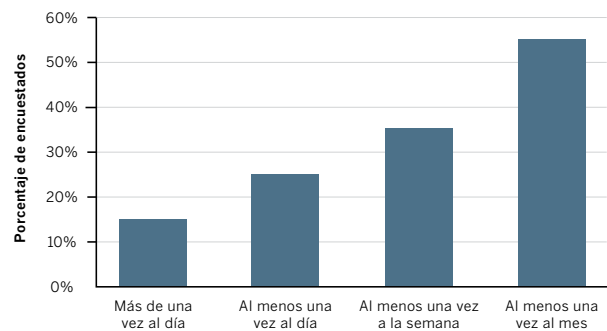

Encuesta: Causa de errores de codificado

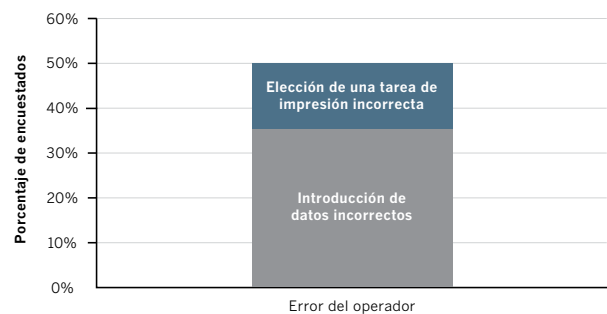

Selección visual de trabajos



Los archivos de tareas se pueden guardar y buscar utilizando nombres significativos, como el del producto que se está codificando. La previsualización del mensaje ofrece una comprobación adicional de que se ha cargado la tarea correcta.

Capacidad de elección mínima para reducir los errores



Opciones limitadas de introducción de datos
¿Desea introducir una fecha? El calendario solo muestra las fechas de caducidad admitidas.

¿El código de país? Selecciónelo en una lista desplegable.

¿Códigos complejos, quizás?
Cárguelos en un formato predefinido de manera automática.

Introducción guiada paso a paso

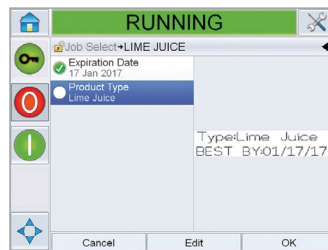

Según las reglas predefinidas durante la configuración de la tarea, solo se pueden editar los campos permitidos. La tarea de impresión solo se puede cargar después de que el operador haya confirmado cada introducción.

Previsualización de impresión

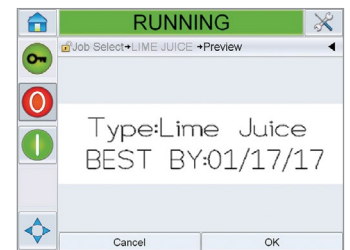

La previsualización del diseño de impresión permite confirmar que se ha cargado la tarea correcta y brinda a los operadores la seguridad de que se han introducido los datos pertinentes antes de realizar la impresión.

Minimice y compruebe posibles equivocaciones en la introducción de datos durante el proceso de codificado y marcaje, al tiempo que se reducen los errores que puede cometer el operador.

Flexibilidad de integración de serie

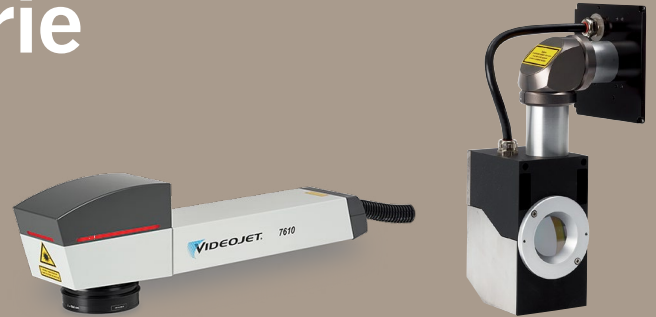

Sistemas láser de CO₂

Más de 20 000 configuraciones estándares que le ofrecen flexibilidad para adaptarse a su línea con el menor número de interrupciones posible:

- 32 posiciones del cabezal de marcaje
- 21 espacios de marcaje
- 3 longitudes de onda
- 2 clasificaciones de IP para las unidades de marcaje (IP54 e IP65)
- 3 longitudes de cable umbilical desmontable
- 3 Opciones de alimentación (10 vatios, 30 vatios y 60 vatios)

Colocación del haz en el lugar necesario

= 32 opciones estándares de emisión del haz para la colocación del cabezal de marcaje

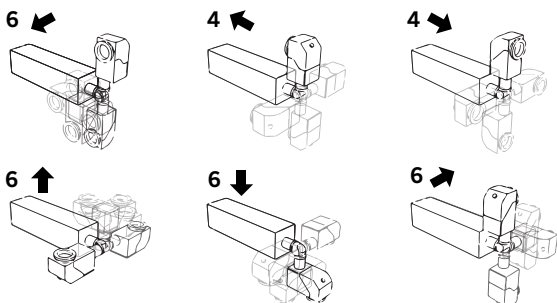

Sistemas láser de fibra

Diseñados para ofrecerle una integración perfecta y para colocar el haz exactamente donde lo necesita.

Estas unidades de marcaje láser de fibra son significativamente más pequeñas que las soluciones láser predecesoras de estado sólido de Videojet; esto permite que la integración en el equipo y las líneas de envasado resulte mucho más sencilla. Por ejemplo, nuestro sistema láser de fibra 7610 genera más capacidad de marcaje que nuestro sistema Nd:YAG de 100 W, y tiene un tamaño un 74 % inferior.

La posibilidad de elegir las distancias de trabajo (entre 122 y 543 mm) permite a los usuarios trabajar ajustándose a las restricciones físicas de la línea de envasado. Este hecho, junto con la posibilidad de utilizar el cabezal de marcaje en orientación recta o de 90°, aporta flexibilidad a las líneas de producción que presentan limitaciones de espacio.

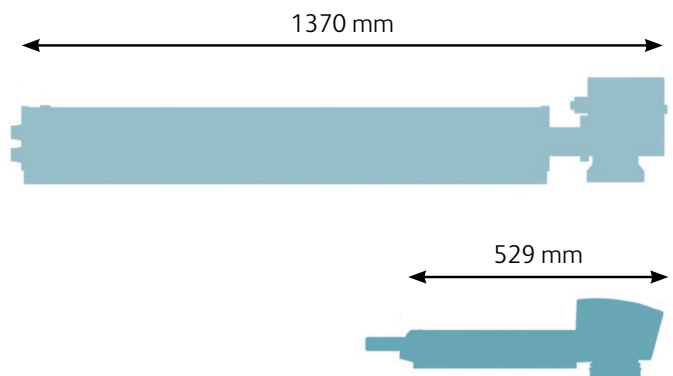

La comparación del tamaño se basa en los sistemas láser de fibra Videojet 7610 y Nd:YAG de 100 W.



Alta velocidad

Los fabricantes ahora pueden beneficiarse de unos productos de marcaje hasta un 60 % más rápidos que nuestras soluciones de láser anteriores.*

Al mejorar la velocidad de marcaje, el sistema de marcaje láser Videojet 3640 puede marcar cinco líneas de datos variables, además de códigos en 2D a más de 600 productos por minuto.



El láser de CO₂ 3640 de 60 vatios supera los requisitos de la mayoría de las líneas de producción de la actualidad.

* Comparación entre los dispositivos láser Videojet 3430 y 3640. La mejora de la velocidad depende del sustrato.

Web

Diseñadas para ofrecer una mayor velocidad de producción y un codificado más eficiente, las gamas 3340 y 3640 de láseres de CO₂ de Videojet proporcionan el espacio de marcaje de mayor tamaño del sector.

El campo de marcaje se ha aumentado en un 24 % en comparación con nuestra anterior gama de láseres de CO₂. Los sistemas de marcaje láser 3340 y 3640 pueden cubrir hasta 600 mm, lo que se traduce en la posibilidad de llevar a cabo una variedad de aplicaciones de bobina ancha, que anteriormente habrían necesitado dos láseres, con un solo láser. La amplia gama de espacios de marcaje permite a los fabricantes codificar de forma más eficiente, lo que ofrece más tiempo para el marcaje, además de mejorar el rendimiento y la productividad.

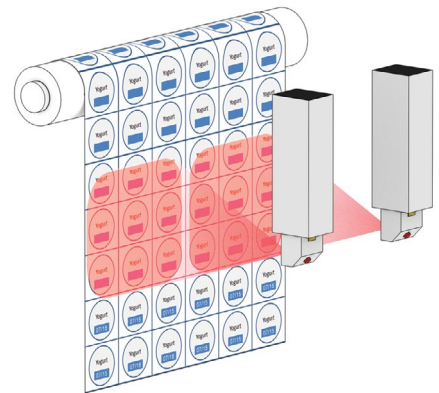

Un 3340 o un 3640 pueden ocuparse de una aplicación de bobina ancha que antes habría requerido 2 láseres.

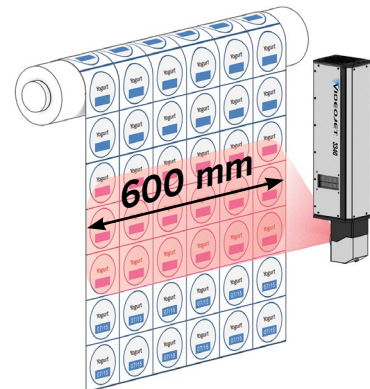

Campo de marcaje un 20 % más amplio en comparación con las soluciones láser punteras del mercado actual

La tranquilidad viene de serie

Videojet Technologies es un líder mundial en el mercado de la identificación de productos; proporciona soluciones de marcaje, codificado e impresión en línea, fluidos para aplicaciones específicas y servicios para el ciclo de vida de tales soluciones.

Nuestro objetivo es colaborar con nuestros clientes en los sectores de bienes industriales, farmacéuticos y de consumo envasados con el fin de mejorar su productividad, proteger sus marcas y garantizar su crecimiento, además de mantenerse a la vanguardia en las normativas y tendencias del sector. Como expertos en aplicaciones para clientes y líderes en tecnologías de inyección de tinta continua (CI), inyección térmica de tinta (TIJ), marcaje láser, sobreimpresión por transferencia térmica (TTO), etiquetado y codificado de cajas y un amplio catálogo de servicios de impresión, Videojet cuenta con más de 345 000 impresoras instaladas en todo el mundo.

Nuestros clientes confían en Videojet para realizar impresiones en más de diez mil millones de productos diariamente. La asistencia de ventas para clientes, aplicaciones, servicios y formación se proporciona mediante operaciones directas con un equipo de más de 4000 miembros en 26 países de todo el mundo. Además, la red de distribución de Videojet incluye más de 400 distribuidores y fabricantes de equipos originales (OEM), que prestan servicio en 135 países.

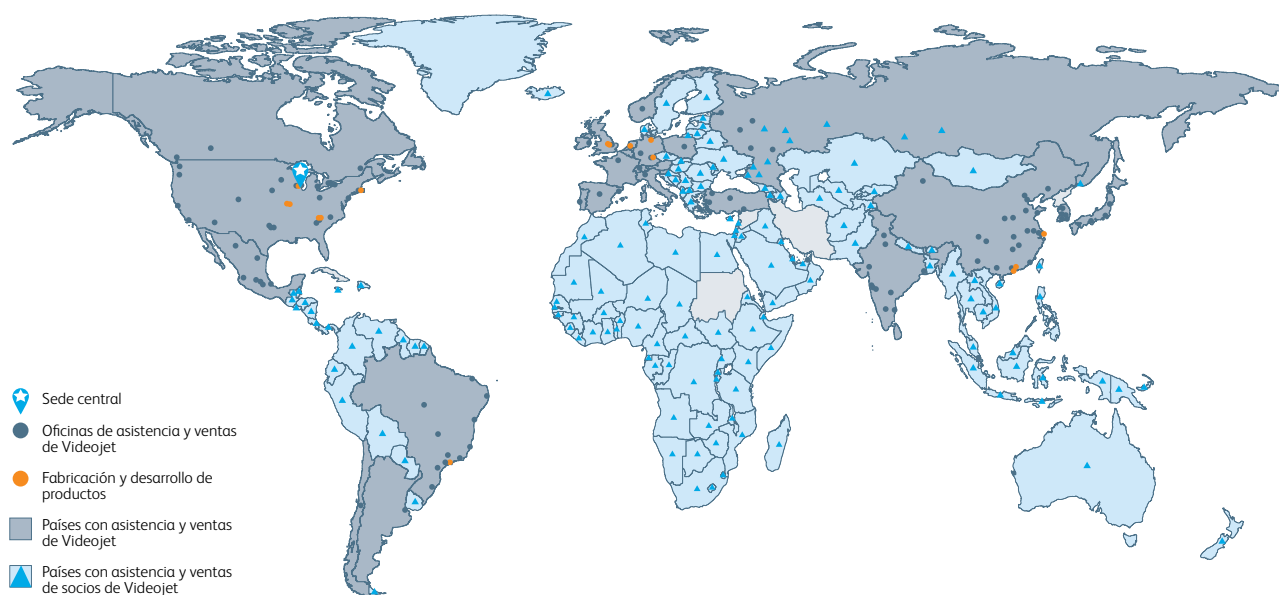

Llámenos al **+52 55 56980167**
envíenos un mensaje de correo electrónico a
videojet.mexico@videojet.com
O visite el sitio web **www.videojet.mx**

Videojet Technologies, México.
Av. Coyoacán 1213
Col. Del Valle
C.P. 03100
México, D.F.

© 2017 Videojet Technologies México — Reservados todos los derechos.

La política de Videojet Technologies México se basa en la mejora constante de los productos. Nos reservamos el derecho a modificar el diseño o las especificaciones sin previo aviso.

N.º de pieza: SL000604
br-laser-product-range-es-mx-0517

